

# 41F系列

# 螺钉压线框式插座

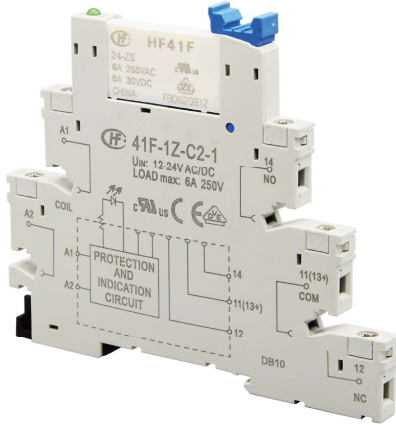

## 订货标记示例

继电器插座型号	41F	-1Z	-C2	-1
触点形式	1Z: 一组转换			
引出端方式	C2: 螺钉压线式			
内置模块规格	1: (12-24)VAC/DC    2: (48-60)VAC/DC 3: (110-125)VAC/DC    4: (220-240)VAC/DC 5: (6-24)VDC			

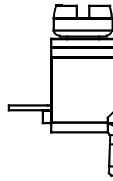

认证号:E253370

认证号:40020043

## 性能参数

型号	额定电压	额定电流	环境温度	插座线圈端输入电压	适用继电器线圈电压	输入电压极性	螺钉扭矩	剥露导线长度	重量	最小包装数
41F-1Z-C2-1	250VAC	6A	-40°C~70°C	(12~24)VAC/DC	(12~24)VDC	无	0.5N·m	7mm	约27g	10
41F-1Z-C2-2	250VAC	6A	-40°C~70°C	(48~60)VAC/DC	(48~60)VDC	无	0.5N·m	7mm	约25g	10
41F-1Z-C2-3	250VAC	6A	-40°C~55°C	(110~125)VAC/DC	60VDC	无	0.5N·m	7mm	约27g	10
41F-1Z-C2-4	250VAC	6A	-40°C~55°C	(220~240)VAC/DC	60VDC	无	0.5N·m	7mm	约27g	10
41F-1Z-C2-5	250VAC	6A	-40°C~70°C	(6~24)VDC	(6~24)VDC	有	0.5N·m	7mm	约24g	10
41F-1Z-C2-5(012)	250VAC	6A	-40°C~70°C	(6~24)VDC	(6~24)VDC	无	0.5N·m	7mm	约24g	10

备注: (1)当41F-1Z-C2/C4-1规格配套12VDC线圈额定电压的继电器产品时, 请选用线圈动作电压=70%额定电压的继电器, 并在订购继电器时特别说明。41F-1Z-C2/C4-4不适合长期连续通电使用。

## 外形图、接线图、安装孔尺寸

单位: mm

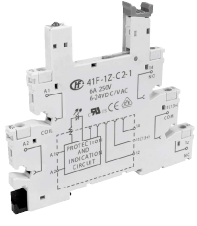
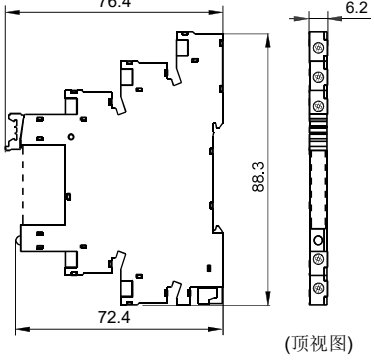
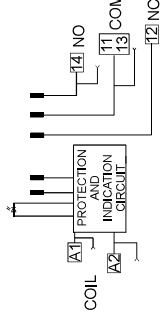
插座 (如需配件, 请另行订购)	外形尺寸	接线图/安装孔尺寸	可选配件
41F-1Z-C2-1/2/3/4/5  	 (顶视图)		标识板: 41F-M 41F-M1 跨接片: 41F-J1(蓝色) 41F-J1R(红色) 41F-J1B(黑色) 隔离板: 41F-S

弹簧式引出端、  
导轨式安装、  
带手指保护结构

备注: (1)图示为插座与配件, 如需配件请按型号订购或咨询我方销售人员。



宏发继电器

ISO9001、IATF16949、ISO14001、ISO45001、IECQ QC 080000 认证企业

2023 Rev. 1.00

标识板

41F-M

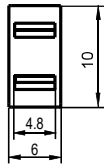

41F-M1

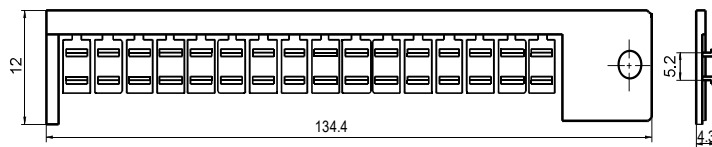

跨接片

41F-J1(蓝色)、41F-J1R(红色)、41F-J1B(黑色)

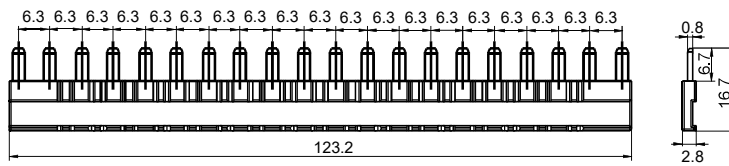

隔离板

41F-S

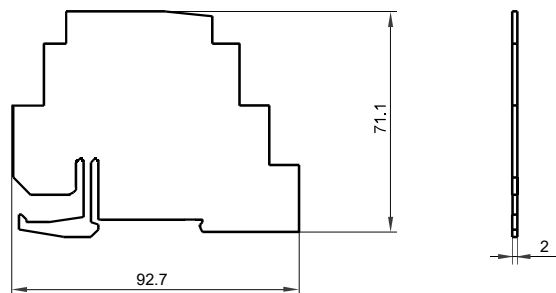

选配插座时的注意事项:

1. 请根据实际安装环境、继电器触点组数和继电器引出脚位选择合适的继电器插座, 选型过程中如有疑问, 请与宏发联系以便获取更多的技术支持;
2. 相关配件须另外选配, 请您在订货时, 务必注明挑选的配件型号;
3. 以上仅列举了适用于HF41F继电器产品的典型插座和相关配件型号, 如有特殊要求, 请与我们联系;
4. 主要外形尺寸, 当外形尺寸 > 50mm 时, 公差为  $\pm 1\text{mm}$ ; 当  $20\text{mm} < \text{外形尺寸} \leq 50\text{mm}$  之间时, 公差为  $\pm 0.5\text{mm}$ ; 当  $5\text{mm} < \text{外形尺寸} \leq 20\text{mm}$  之间时, 公差为  $\pm 0.4\text{mm}$ , 当外形尺寸  $\leq 5\text{mm}$  时, 公差为  $\pm 0.3\text{mm}$ ;
5. 导轨安装时, 建议使用DIN标准  $35 \times 7.5 \times 1$ 、 $35 \times 15 \times 1$  的标准导轨。

## 使用注意事项

- 1、请使用额定值为15A的速断型保险丝进行短路保护。
- 2、请切勿在超过以下使用环境温度上限的环境下使用。若持续在超过上限环境温度下使用，则可能引起故障、火灾或误动作
  - 使用环境温度上限：55℃：41F-1Z-C2-3/4
  - 使用环境温度上限：70℃：41F-1Z-C2-1/2/5

### 3、接线注意事项

请使用以下对应导线进行接线：

- 2.5mm<sup>2</sup>以下或AWG14以下的绞线或单根导线
- 1.5mm<sup>2</sup>以下或AWG16以下的绞线2根以内

导线前端需剥去7mm~8mm的绝缘保护层,如图1所示。请务必按此尺寸使用。



图1

若剥去保护层过短则可能引起导线被拔脱，若过长则可能与邻近的导线发生短路。若使用绞线时，请事先将绞线的丝须扭紧后再使用，以免丝须松散。

- 接线时，请使用如图2所示的螺丝刀：
  - 十字形螺丝刀：轴径为 $\varnothing 3.5\text{mm}$ 以下
  - 一字型螺丝刀：见图2
- 推荐拧紧扭矩：0.5N·m

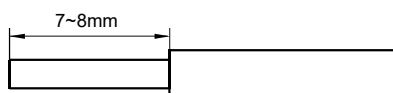

图2

### 4、安装继电器

将继电器插座防脱卡簧呈现于打开状态(详见图1)，将继电器对准插座主体型腔(详见图2)。然后逆时针扳动防脱卡扣，同时轻轻下压继电器，直至继电器完全装入插座(详见图3)。

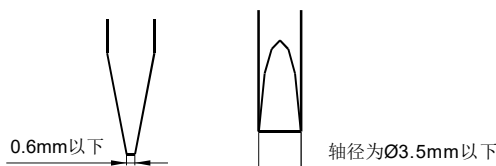
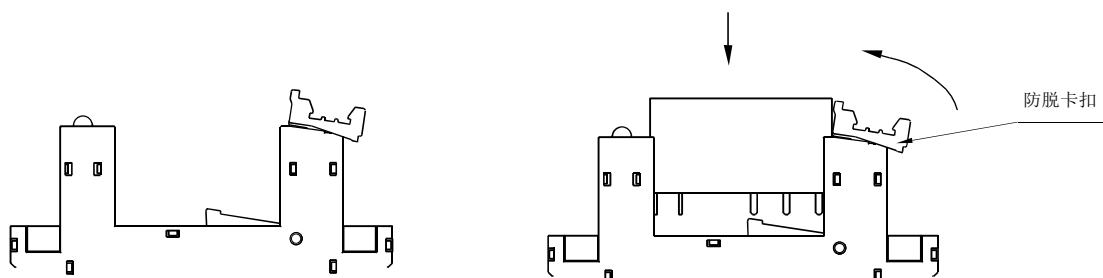

(图1)

(图2)

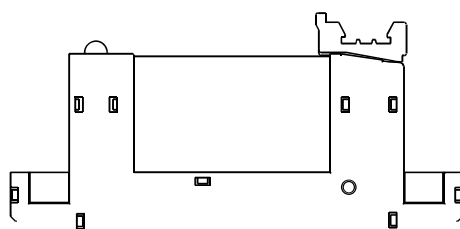

(图3)

## 使用注意事项

### 5、拆卸继电器

将插座的防脱卡扣顺时针扳动即可拆卸继电器（详见附图）。

注：拆卸继电器时，请注意继电器会突然被弹出而导致继电器跌落或丢失。故拆卸继电器时，请务必先用手捏住继电器再顺时针扳动防脱卡扣拆卸继电器。

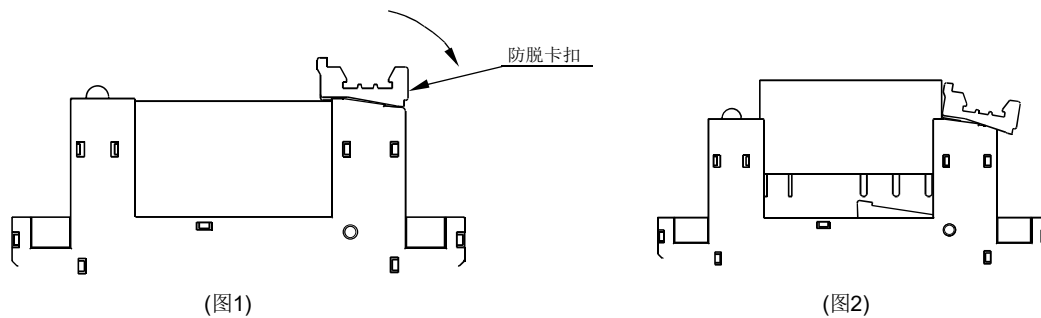

### 6、安装插座

将插座的A处插入导轨，按箭头方向压入安装。

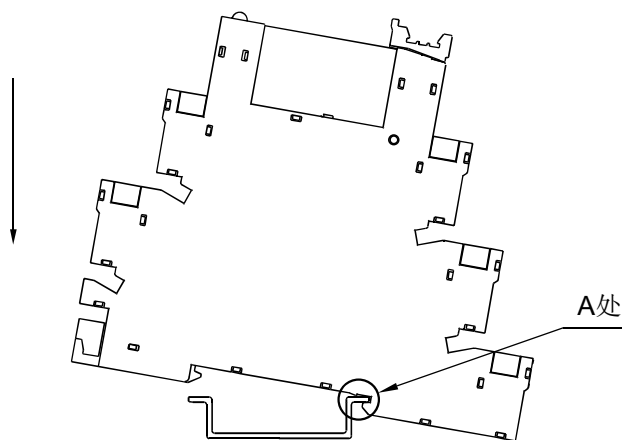

## 使用注意事项

### 7、拆卸插座

将小型一字或十字螺丝刀插入插座B处，往箭头方向转动，将插座翘起后取出插座。

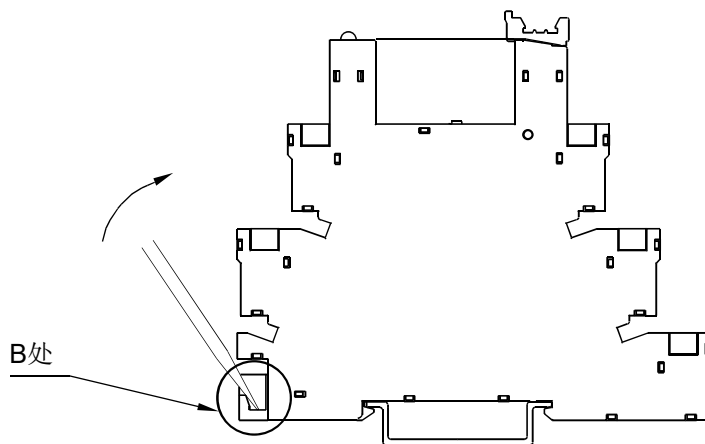

为了您的人身安全及设备的正常运行，以及防止发生火灾，请注意以下事项。

- 1、插座的额定电流应不低于继电器的额定电流。
- 2、插座要求牢固固定，以防止接线时松动而影响接线质量。
- 3、在安装、拆卸、接线、维修及检查之前，请务必切断插座电源。
- 4、接线时要防止线头等异物掉落在本品内部。
- 5、请务必将继电器安装到位，必要时请使用卡簧等附件以提高接触可靠性。切勿在连接不完全的状态下使用。
- 6、请务必遵守继电器的额定值，切勿过载使用。
- 7、在选用继电器前，请确认驱动电压与继电器激励电压相符合。

### 声明：

本产品规格书仅供客户使用时参考，若有更改，恕不另行通知。

对宏发而言，不可能评定继电器及其配件在每个具体应用领域的所有性能参数要求，因而客户应根据具体的使用条件选择与之相匹配的产品，若有疑问，请与宏发联系以便获取更多的技术支持。但产品选型责任仅由客户负责。

© 厦门宏发电声股份有限公司版权所有，本公司保留所有权利。