

## JGW-3023 型光-MOS 固体继电器 (8137)

### ● 概述

该继电器采用混合结构陶瓷封装，标准 DIP8、SMD8、LCC8 封装。两组常开输出，负载为 0.30A，体积小、耐振动、抗冲击，能在恶劣环境下可靠工作，可供航空、航天及其它电子设备控制使用。

### ● 特点

- (1) 光伏隔离      (2) 增强型场效应管输出      (3) 双向配置输出      (4) 电流驱动型

### ● 主要技术指标 (环境温度 25°C)

技术参数	最小值	典型值	最大值	单位
<b>●输出参数</b>				
输出配置方式	双向			
输出电路组数	2H (2 组常开)			
输出电流			±0.3	Ad. c.
输出电压		±50	±60	Vd. c.
输出接通电阻		0.7	0.95	Ω
输出漏电流			±0.05	μ Ad. c.
瞬态电压	±70			Vpk
过负载	±1.05	±1.2		Ad. c.
<b>●输入参数</b>				
输入电流	2	10	25	mAd. c.
输入接通电流		0.6	1.4	mAd. c.
输入关断电压	0.8	1.2		Vd. c.
输入反极性电流 (7V 时)			0.05	mAd. c.
接通时间 (ton)		0.5	0.8	ms
关断时间 (toff)		0.2	0.4	ms
<b>●电气参数</b>				
绝缘电阻	2 000			MΩ
介质耐电压	1 000			Vpk
功耗			0.3	W
隔离			7	pF
<b>●环境参数</b>				
工作温度	-55		+105	°C
贮存温度	-55		+125	°C
冲击	15 000, 0.5 (GJB 360B 方法 213, 条件 F)			m/s <sup>2</sup> , ms
随机振动	30 (GJB 360B 方法 214 条件 I 中 F 规定)			(m/s <sup>2</sup> ) <sup>2</sup> /Hz
恒定加速度	49 000 (GJB 548B 方法 2001.1, 条件 A)			m/s <sup>2</sup>
<b>●其他参数</b>				
密封性			1×10 <sup>-2</sup>	Pa·cm <sup>3</sup> /s (He)
质量			1.2	g

注：产品企业军用标准 Q/RJ 20319-2014，贯彻国家军用标准 GJB 1515A-2001。

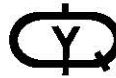

● 订货标志示例

JGW-3023 Y -2

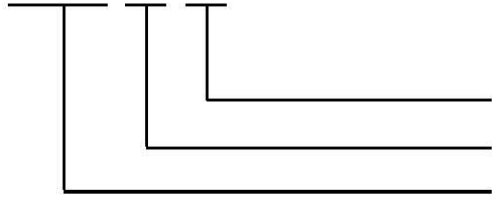

封装及引出端型式 (1型不标注)  
筛选等级  
产品型号

● 特性曲线



图1 输出电流与环境温度关系曲线



图2 峰值浪涌电流与浪涌时间关系曲线

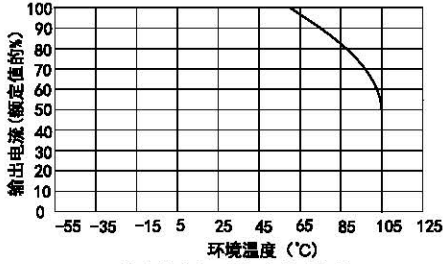

图3 归一化输出接通电阻与环境温度关系曲线

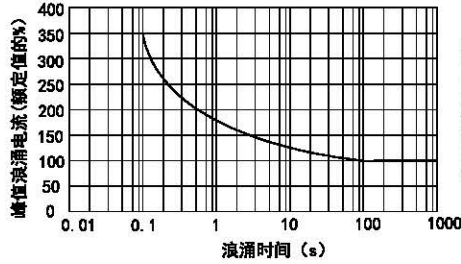

图4 输入电流与输入压降关系曲线

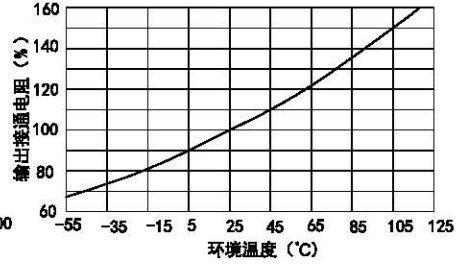

图5 输出漏电流与环境温度关系曲线

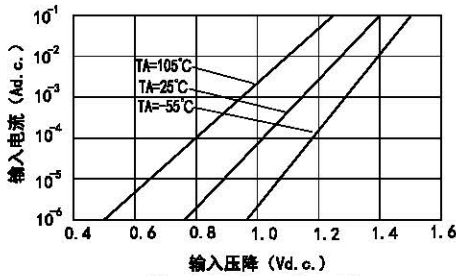

图6 归一化瞬态电压与环境温度关系曲线

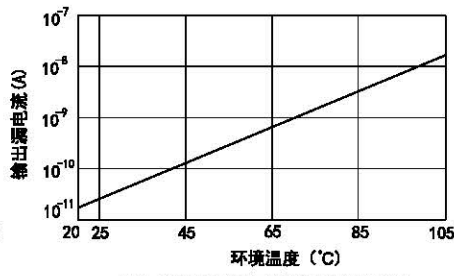

图7 归一化关断时间与环境温度关系曲线

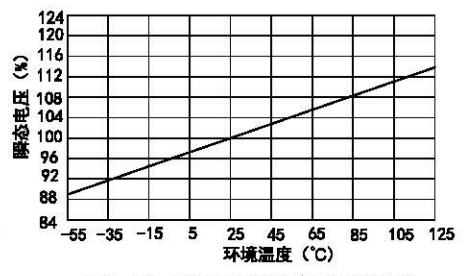

图8 归一化关断时间与输入电流关系曲线

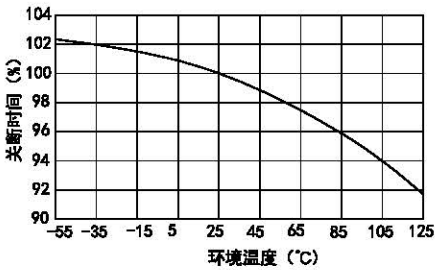

图9 归一化接通时间与环境温度关系曲线

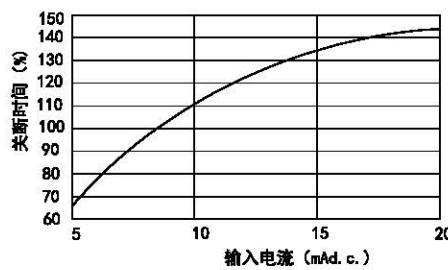

图10 归一化接通时间与输入电流关系曲线

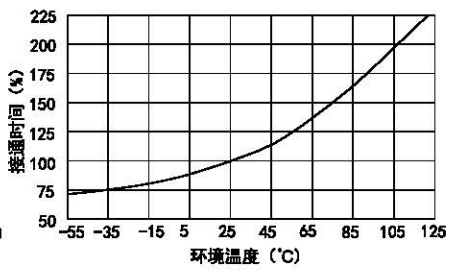

图11 归一化输出电容与输出电压关系曲线

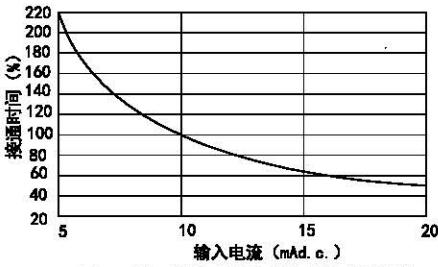

图12 归一化接通时间与输出电压关系曲线

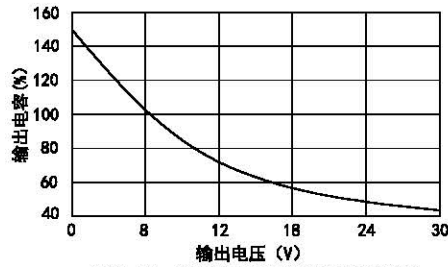

● 外形、安装、俯视接线图、内部电路图

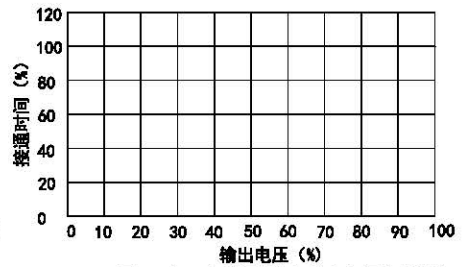
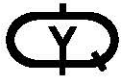
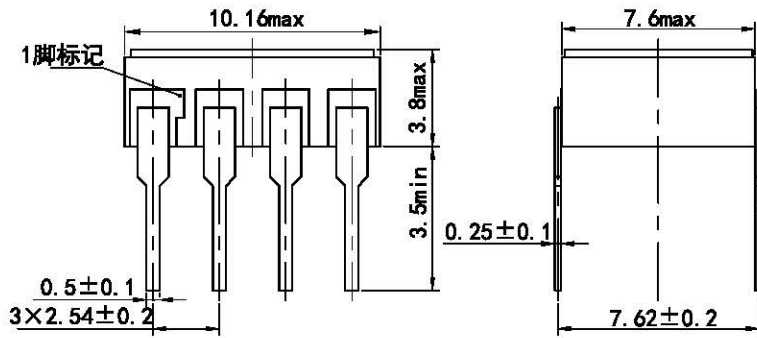

a) 外形、安装尺寸与引出端型式 1 (DIP8 型)

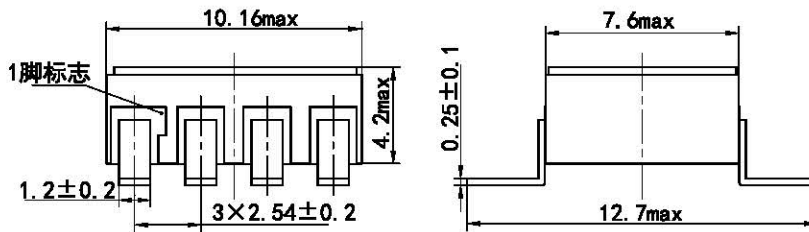

b) 外形、安装尺寸与引出端型式 2 (SMD8 型)

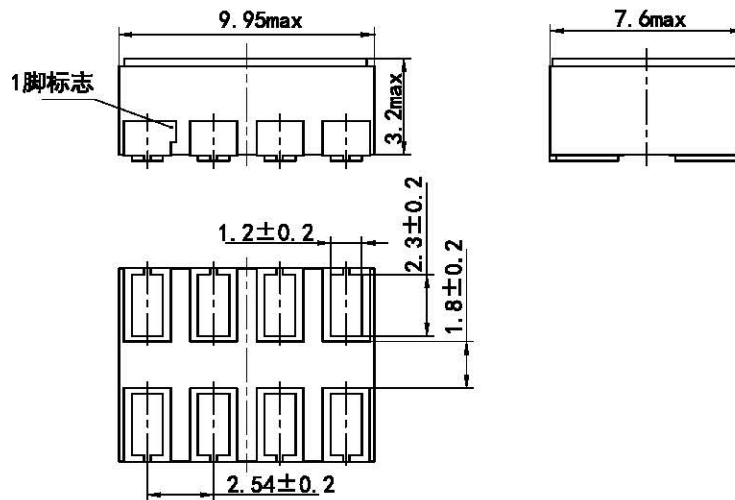

c) 外形、安装尺寸与引出端型式 3 (LCC8 型)

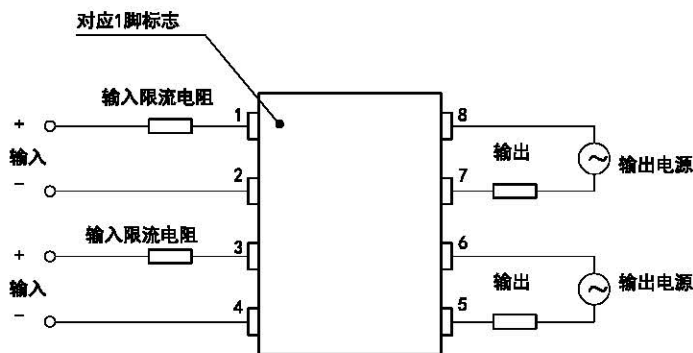

d) 俯视接线图

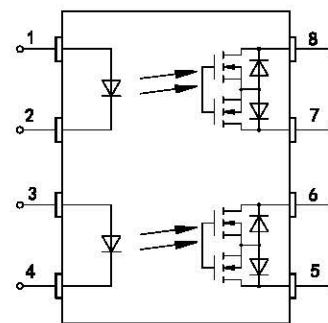

e) 内部电路图