

JGW-3022 型光-MOS 固体继电器 (8125)

● 概述

该继电器采用混合结构陶瓷封装，标准 DIP4、SMD4、LCC4 封装。一组常开输出，负载为 0.10A，体积小、耐振动、抗冲击，能在恶劣环境下可靠工作，可供航空、航天及其它电子设备控制使用。

● 特点

(1) 光伏隔离 (2) 增强型场效应管输出 (3) 双向配置输出 (4) 电流驱动型

● 主要技术指标 (环境温度 25°C)

| 技术参数 | 最小值 | 典型值 | 最大值 | 单位 |
|----------------|------------------------------------|------|--------------------|--------------------------------------|
| ● 输出参数 | | | | |
| 输出配置方式 | 双向 | | | |
| 输出电路组数 | 1H (1 组常开) | | | |
| 输出电流 | | | ±0.10 | Ad. c. |
| 输出电压 | | ±330 | ±370 | Vd. c. |
| 输出接通电阻 | | 14 | 18 | Ω |
| 输出漏电流 | | | ±0.05 | μ Ad. c. |
| 瞬态电压 | ±400 | | | Vpk |
| 过负载 | ±0.4 | | | Ad. c. |
| ● 输入参数 | | | | |
| 输入电流 | 2 | 10 | 25 | mAd. c. |
| 输入接通电流 | | 1.0 | 2 | mAd. c. |
| 输入关断电压 | 0.8 | 1.2 | | Vd. c. |
| 输入反极性电流 (7V 时) | | | ±0.05 | mAd. c. |
| 接通时间 (ton) | | 0.2 | 0.8 | ms |
| 关断时间 (toff) | | 0.2 | 0.6 | ms |
| ● 电气参数 | | | | |
| 绝缘电阻 | 2 000 | | | MΩ |
| 介质耐电压 | 1 000 | | | Vpk |
| 功耗 | | | 0.25 | W |
| 隔离 | | | 6 | pF |
| ● 环境参数 | | | | |
| 工作温度 | -55 | | +105 | °C |
| 贮存温度 | -55 | | +125 | °C |
| 冲击 | 15000, 0.5 (GJB 360B 方法 213, 条件 F) | | | m/s ² , ms |
| 随机振动 | 30 (GJB 360B 方法 214 条件 I 中 F 规定) | | | (m/s ²) ² /Hz |
| 恒定加速度 | 49 000 (GJB 548B 方法 2001. 1, 条件 A) | | | m/s ² |
| ● 其他参数 | | | | |
| 密封性 | | | 1×10 ⁻² | Pa·cm ³ /s (He) |
| 质量 | | 0.6 | 0.8 | g |

注：产品企业军用标准 Q/RJ 20317-2014，贯彻国家军用标准 GJB 1515A-2001。

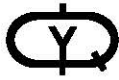

● 订货标志示例

JGW-3022 Y -2

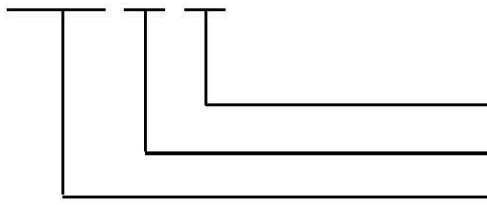

封装及引出端型式 (1型不标注)
筛选等级
产品型号

● 特性曲线



图1 输出电流与环境温度关系曲线



图2 峰值浪涌电流与浪涌时间关系曲线

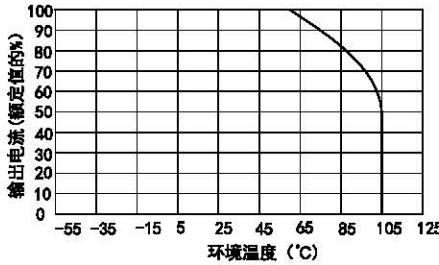

图3 归一化输出接通电阻与环境温度关系曲线

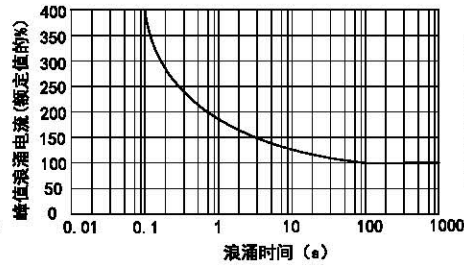

图4 输入电流与输入电压关系曲线

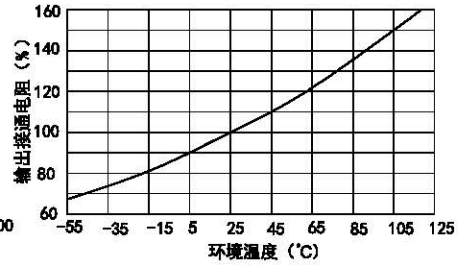

图5 输出漏电流与环境温度关系曲线

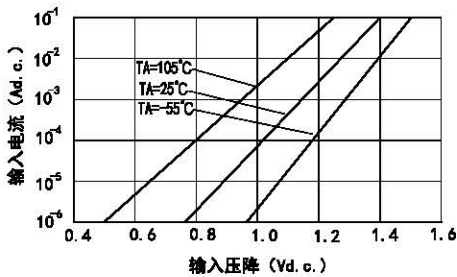

图6 归一化瞬态电压与环境温度关系曲线

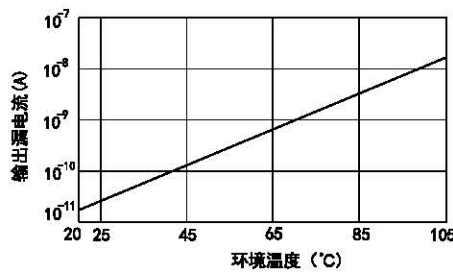

图7 归一化关断时间与环境温度关系曲线

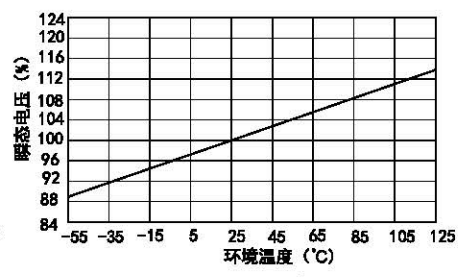

图8 归一化关断时间与输入电流关系曲线

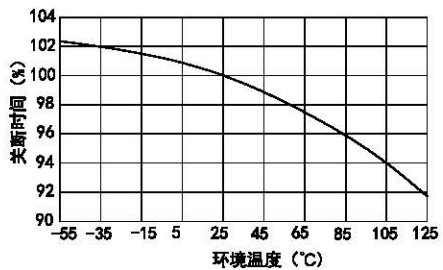

图9 归一化接通时间与环境温度关系曲线

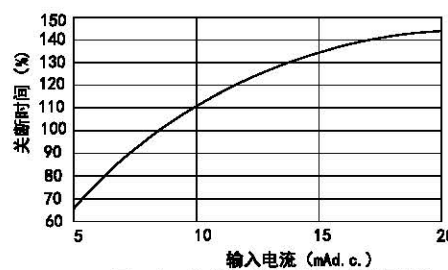

图10 归一化接通时间与输入电流关系曲线

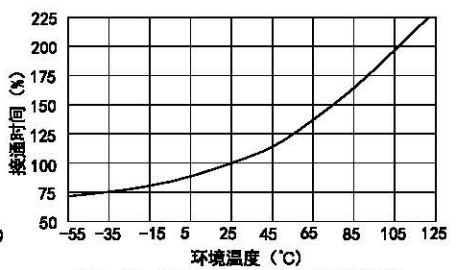

图11 归一化输出电容与输出电压关系曲线

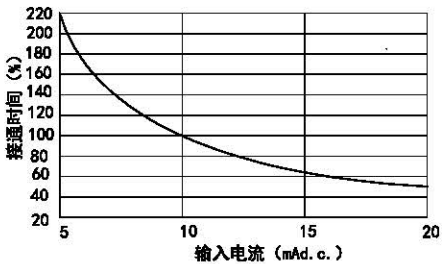

图12 归一化接通时间与输出电压关系曲线

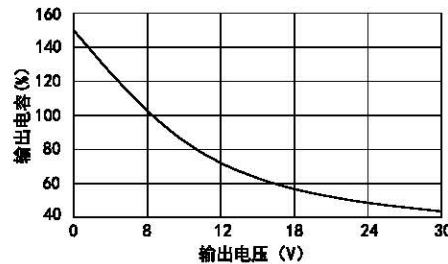

●外形、安装、俯视接线图、内部电路图

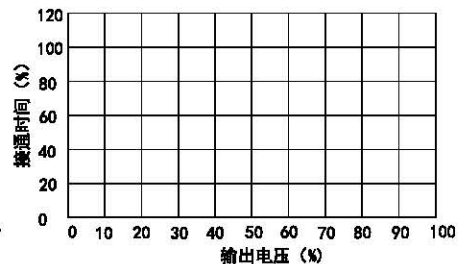
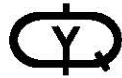
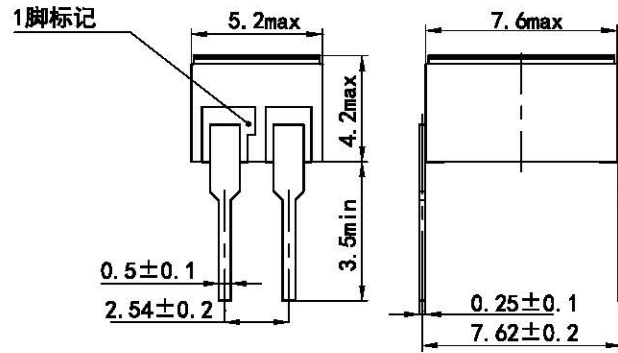

a) 外形、安装尺寸与引出端型式 1 (DIP4 型)

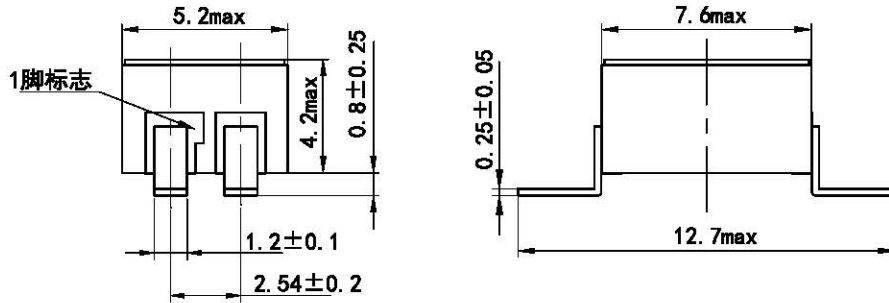

b) 外形、安装尺寸与引出端型式 2 (SMD4 型)

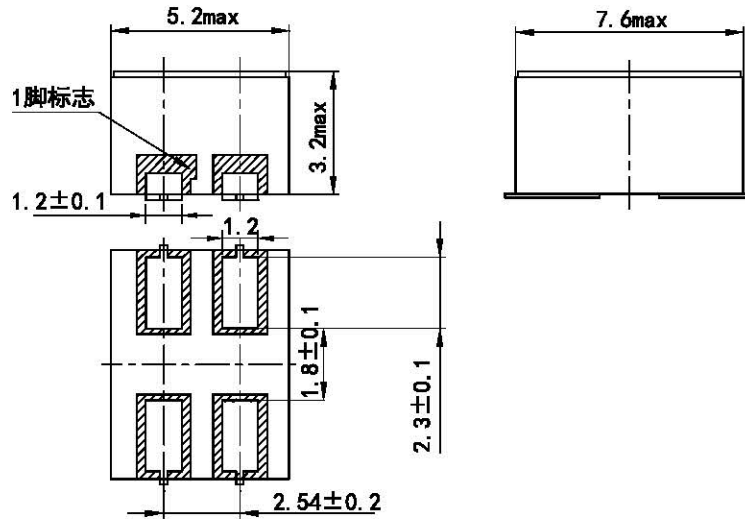

c) 外形、安装尺寸与引出端型式 3 (LCC4 型)

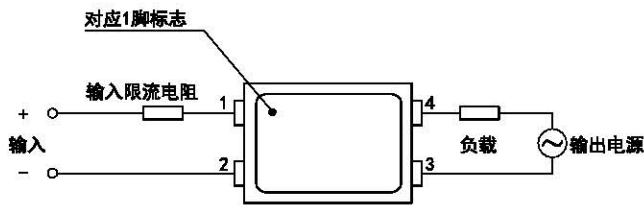

d) 俯视接线图

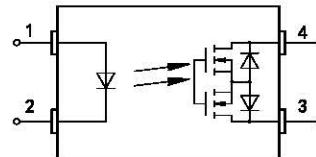

e) 内部电路图