



## JGW-3014 型光-MOS 固体继电器 (8133)

### ● 概述

该继电器采用混合结构陶瓷封装, 标准 DIP6、SMD6、LCC6 封装。一组常开输出, 负载直流配置 0.4 A、双向配置 0.2 A, 体积小、耐振动、抗冲击, 能在恶劣环境下可靠工作, 可供航空、航天及其它电子设备控制使用。

### ● 特点

- (1) 光伏隔离      (2) 增强型场效应管输出      (3) 直流/双向配置输出      (4) 电流驱动型

### ● 主要技术指标 (环境温度 25°C)

技术参数	最小值		典型值		最大值		单位
<b>●输出参数</b>							
输出配置方式	双向	直流	双向	直流	双向	直流	
输出电路组数	1H (1 组常开)						
输出电流					±0.2	0.4	Ad. c.
输出电压			±330	330	±370	370	Vd. c.
输出接通电阻					7.2	2.0	Ω
输出漏电流					0.05		μ Ad. c.
瞬态电压	±400	400					Vpk
过负载	±0.7	1.4					Ad. c.
<b>●输入参数</b>							
输入电流	5		10		20		mAd. c.
输入接通电流					0.9		mAd. c.
输入关断电压	1.0		1.2				Vd. c.
输入反极性电流 (7V 时)					0.05		mAd. c.
接通时间 (ton)					0.5		ms
关断时间 (toff)					0.5		ms
<b>●电气参数</b>							
绝缘电阻	2 000						MΩ
介质耐电压	1 000						Vpk
功耗					0.37		W
隔离					4		pF
<b>●环境参数</b>							
工作温度	-55				+105		°C
贮存温度	-55				+125		°C
冲击	15000, 0.5 (GJB 360B 方法 213, 条件 F)						m/s <sup>2</sup> , ms
随机振动	30 (GJB 360B 方法 214 条件 I 中 F 规定)						(m/s <sup>2</sup> ) <sup>2</sup> /Hz
恒定加速度	49 000 (GJB 548B 方法 2001.1, 条件 A)						m/s <sup>2</sup>
<b>●其他参数</b>							
密封性					1×10 <sup>-2</sup>		Pa·cm <sup>3</sup> /s (He)
质量			0.8		1.0		g

注: 产品企业军用标准 Q/RJ 20318-2014, 贯彻国家军用标准 GJB1515A-2001。

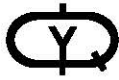

● 订货标志示例

JGW-3014 Y -2

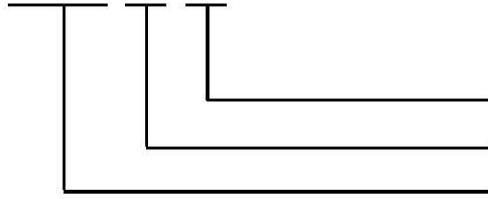

封装及引出端型式 (1型不标注)  
筛选等级  
产品型号

● 特性曲线



图1 输出电流与环境温度关系曲线



图2 峰值浪涌电流与浪涌时间关系曲线

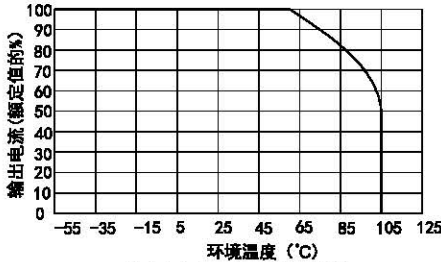

图3 归一化输出接通电阻与环境温度关系曲线

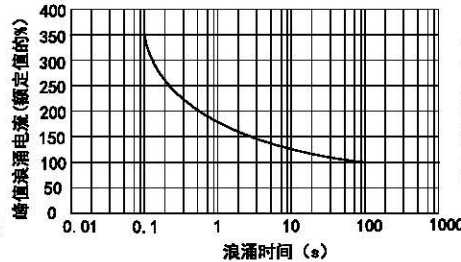

图4 输入电流与输入压降关系曲线

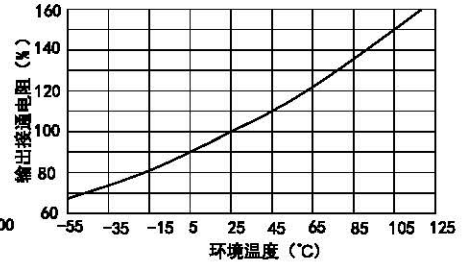

图5 输出漏电流与环境温度关系曲线

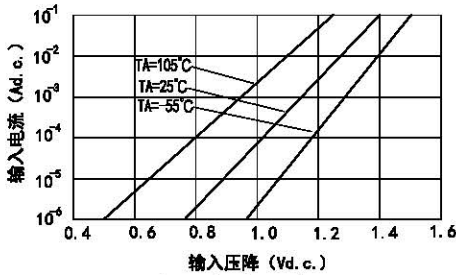

图6 归一化瞬态电压与环境温度关系曲线

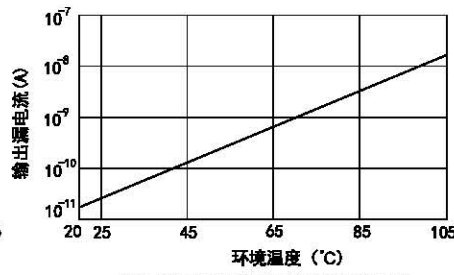

图7 归一化关断时间与环境温度关系曲线

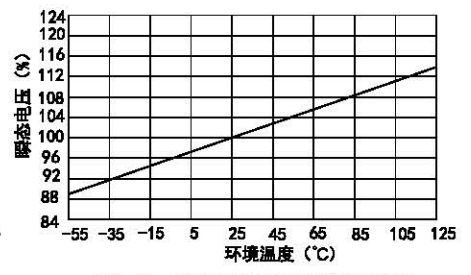

图8 归一化关断时间与输入电流关系曲线

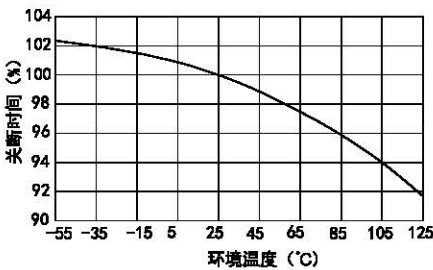

图9 归一化接通时间与环境温度关系曲线

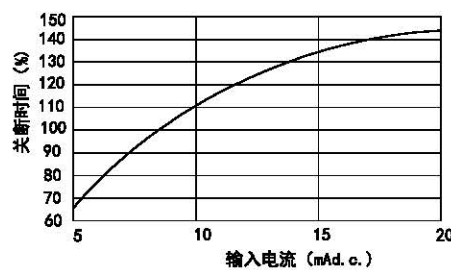

图10 归一化接通时间与输入电流关系曲线

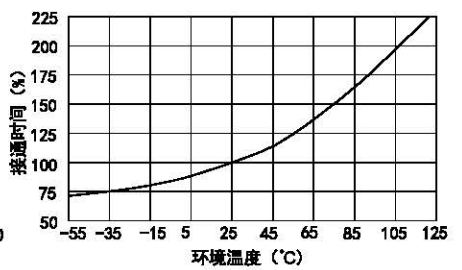

图11 归一化输出电容与输出电压关系曲线

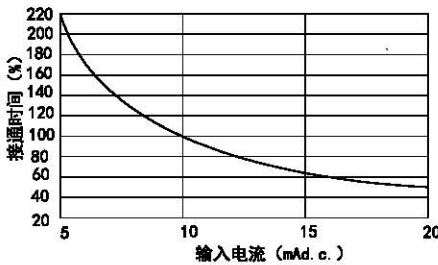

图12 归一化接通时间与输出电压关系曲线

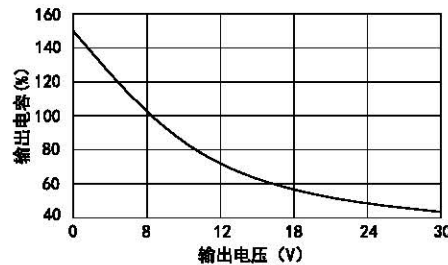

● 外形、安装、俯视接线图、内部电路图

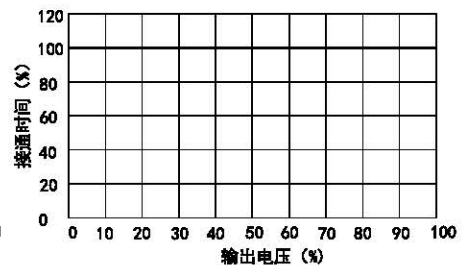
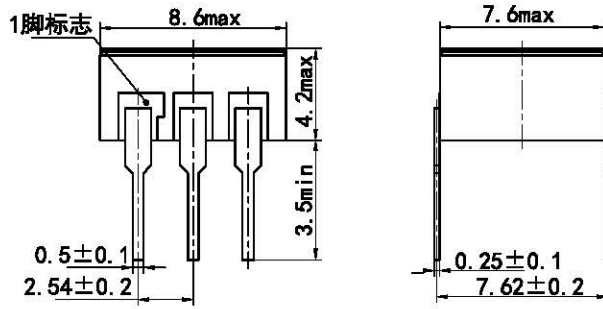

a) 外形、安装尺寸与引出端型式 1 (DIP6 型)

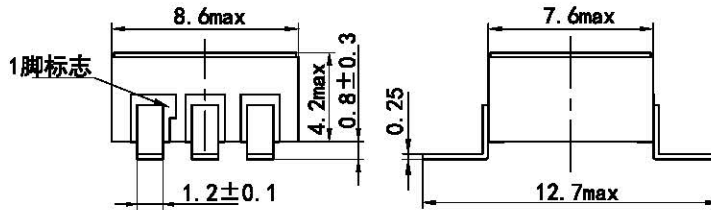

b) 外形、安装尺寸与引出端型式 2 (SMD6 型)

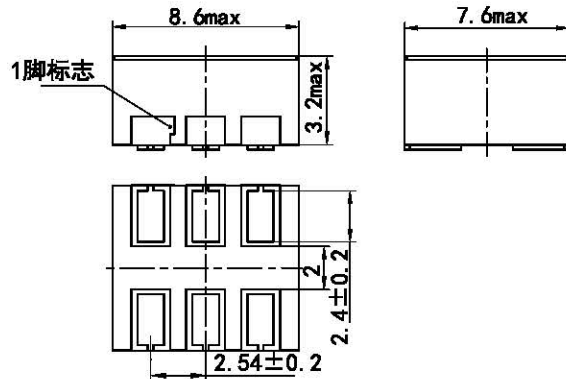

c) 外形、安装尺寸与引出端型式 3 (LCC6 型)

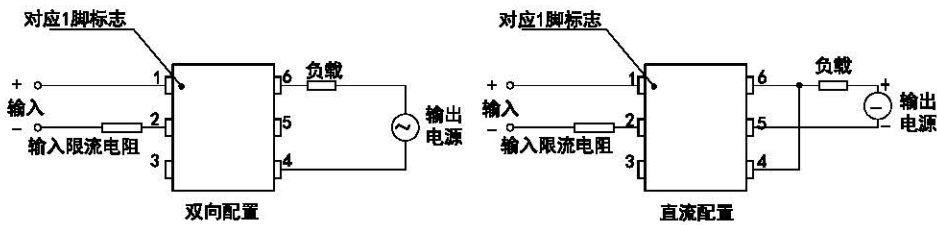

d) 俯视接线图

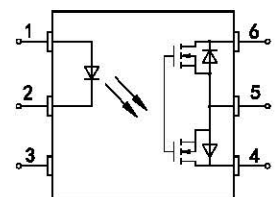

e) 内部电路图