

JGW-3011A 型光-MOS 固体继电器 (8115)

● 概述

该继电器采用混合结构陶瓷封装，标准 DIP6、SMD6、LCC6 封装。一组常开输出，负载直流配置 2A、双向配置 1A，体积小、耐振动、抗冲击，能在恶劣环境下可靠工作，可供航空、航天及其它电子设备控制使用。

● 特点

- (1) 光伏隔离 (2) 增强型场效应管输出 (3) 直流/双向配置输出 (4) 电流驱动型

● 主要技术指标 (环境温度 25°C)

技术参数	最小值		典型值		最大值		单位
●输出参数							
输出配置方式	双向	直流	双向	直流	双向	直流	
输出电路组数	1H (1 组常开)						
输出电流					±1	2	Ad. c.
输出电压			±50	50	±55	55	Vd. c.
输出接通电阻					0.33	0.08	Ω
输出漏电流					0.05		μ Ad. c.
瞬态电压	±60	60					Vpk
过负载	±3.5	7.0	±5.0	10			Ad. c.
●输入参数							
输入电流	5		10		20		mAd. c.
输入接通电流					1		mAd. c.
输入关断电压	0.9						Vd. c.
输入反极性电流 (7V 时)					0.05		mAd. c.
接通时间 (ton)					1.0		ms
关断时间 (toff)					0.5		ms
●电气参数							
绝缘电阻	2 000						MΩ
介质耐电压	1 000						Vpk
功耗					0.8		W
隔离			3		6		pF
●环境参数							
工作温度	-55				+105		°C
贮存温度	-55				+125		°C
冲击	15 000, 0.5 (GJB 360B 方法 213, 条件 F)						m/s ² , ms
随机振动	30 (GJB 360B 方法 214 条件 I 中 F 规定)						(m/s ²) ² /Hz
恒定加速度	49 000 (GJB 548B 方法 2001.1, 条件 A)						m/s ²
●其他参数							
密封性					1×10 ⁻²		Pa·cm ³ /s (He)
质量			0.8		1.0		g

注：产品企业军用标准 Q/RJ 20300-2014，贯彻国家军用标准 GJB 1515A-2001。

● 订货标志示例

JGW-3011A Y -2

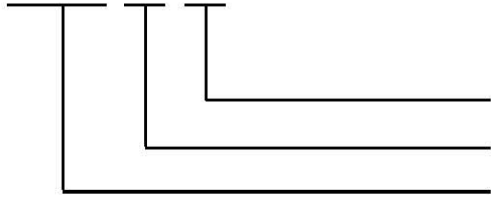

封装及引出端型式 (1型不标注)
 筛选等级
 产品型号

● 特性曲线



图1 输出电流与环境温度关系曲线



图2 峰值浪涌电流与浪涌时间关系曲线

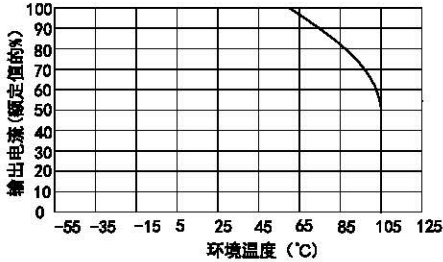

图3 归一化输出接通电阻与环境温度关系曲线

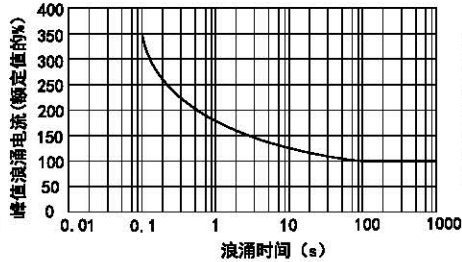

图4 输入电流与输入压降关系曲线

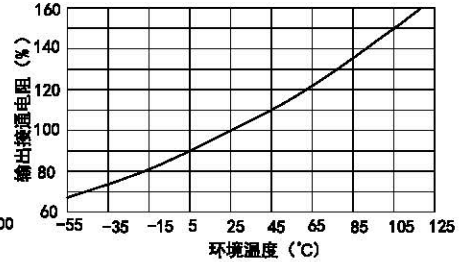

图5 输出漏电流与环境温度关系曲线

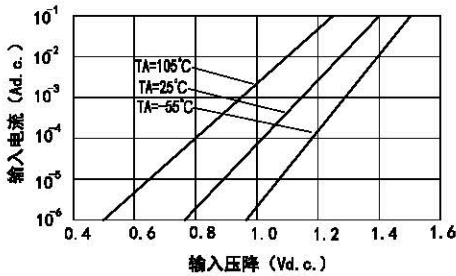

图6 归一化瞬态电压与环境温度关系曲线

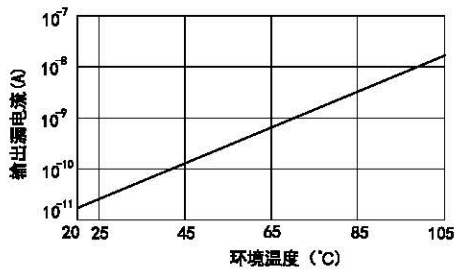

图7 归一化关断时间与环境温度关系曲线

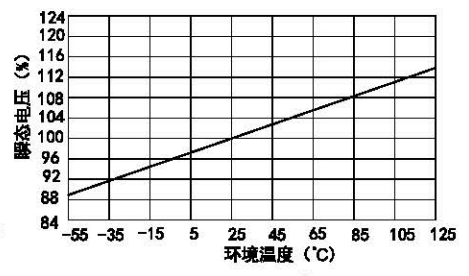

图8 归一化关断时间与输入电流关系曲线

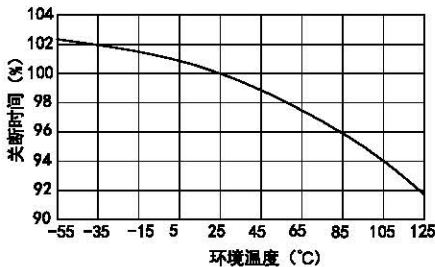

图9 归一化接通时间与环境温度关系曲线

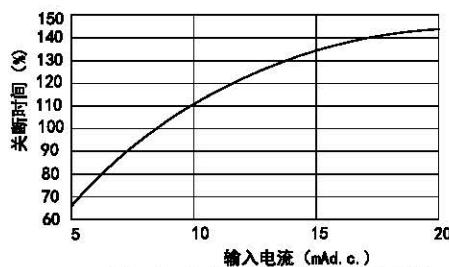

图10 归一化接通时间与输入电流关系曲线

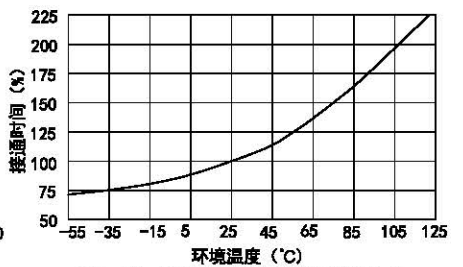

图11 归一化输出电容与输出电压关系曲线

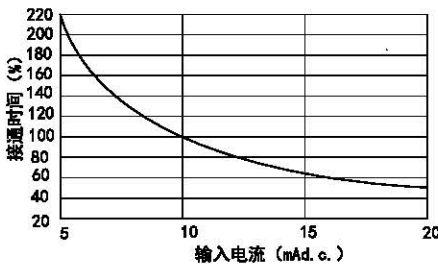

图12 归一化接通时间与输出电压关系曲线

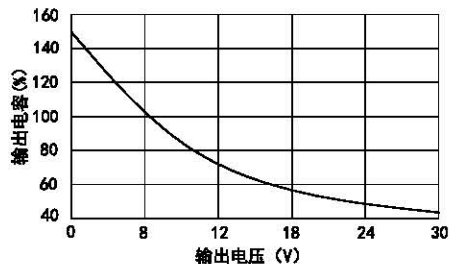

● 外形、安装、俯视接线图、内部电路图

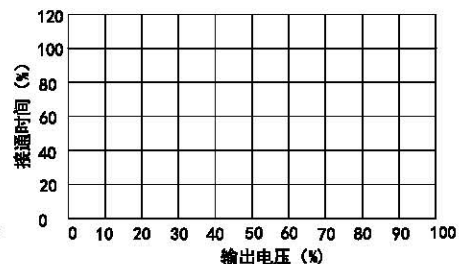
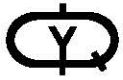
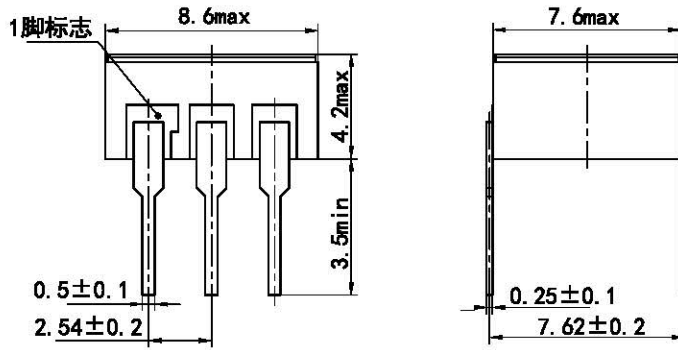

a) 外形、安装尺寸与引出端型式 1 (DIP6 型)

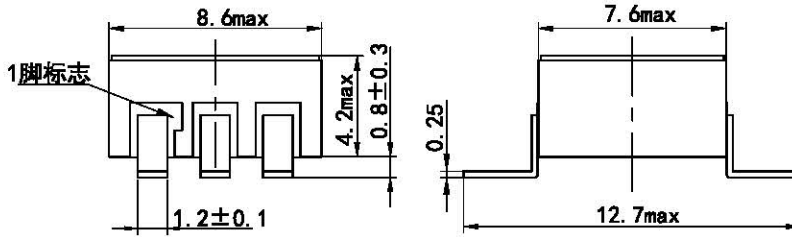

b) 外形、安装尺寸与引出端型式 2 (SMD6 型)

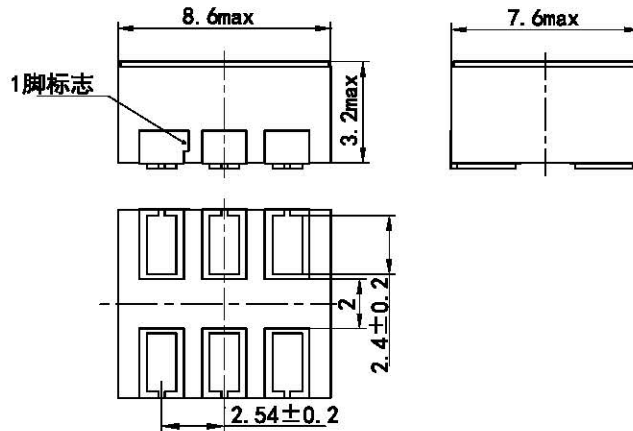

c) 外形、安装尺寸与引出端型式 3 (LCC6 型)

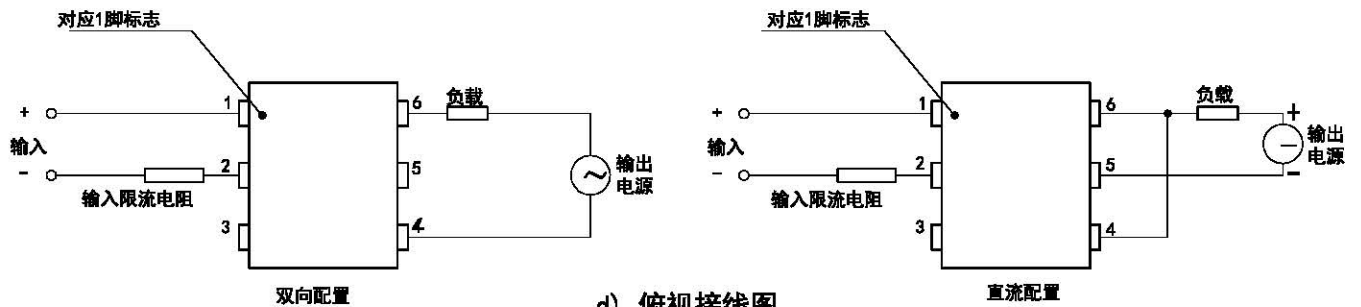

d) 俯视接线图

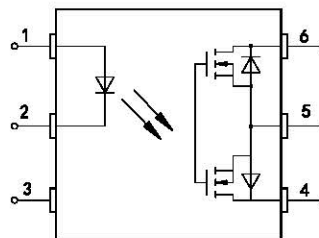

e) 内部电路图