

特点

- 尺寸大小 (29.3mm × 12.7mm × 15.3mm)
- 一组常开型, 一组转换型
- 符合UL/cUL, TUV, CQC标准
- 5,000VAC线圈和接点间耐压强度;
- F等级绝缘系统
- 符合RoHS要求
- 符合REACH SvHC要求
- 可选无卤型号

应用

家电, 电源, 工业控制等

线圈

线圈电压	3-110VDC
线圈功耗	400mW

线圈参数 (23℃)

CHI				
线圈额定电压 (VDC)	额定电流 (mA)	线圈电阻 (Ω)±10%	动作电压 (VDC)	断开电压 (VDC)
5	80.0	62.5	3.75	0.25
6	66.7	90	4.50	0.30
9	44.4	203	6.75	0.45
12	33.3	360	9.00	0.60
24	16.7	1440	18.00	1.20
48	8.3	5760	36.00	2.40
110	3.6	30250	82.50	5.50



UL File NO. E341422  
TUV File NO. R50384623  
CQC File NO. CQC17002177358

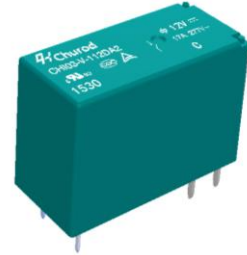

触点参数

触点排列	一组常开型, 一组转换型
触点材质	Ag 合金
初始接触电阻	小于100毫欧 (6VDC, 1A)
接点最大电压	277V AC, 30V DC
接点最大电流	20A
接点最大容量	5540VA / 600W
触点额定负载	17A @277VAC/30VDC 1HP @120/240/480VAC 10FLA/60LRA @250VAC 5A pilot duty @120VAC and 277VAC 16A general purpose @120VAC and 277VAC 20A @277VAC resistive, 30K cycles TV-8 @120VAC 25K cycles
机械寿命	1,000,000 ops Min. (无负载)
电气寿命	100,000 ops Min. (额定负载)
最小负载(参考值)	100mA@5VDC

其他参数

吸合电压	75%额定电压或以下	
释放电压	5%额定电压或以上	
吸合时间 (额定电压下)	小于15毫秒	
释放时间 (额定电压下)	小于8毫秒	
初始绝缘电阻	大于1,000 MΩ (at 500 VDC)	
线圈绝缘系统	155(F)	
耐压强度	线圈-接点间	5,000 VAC, 50/60 Hz (1分钟)
	接点-接点间	1,000 VAC, 50/60 Hz (1分钟)
耐冲击电压 (线圈触点间)	10,000V(1.2/50 μS)	
振动	耐久	10 Hz ~ 55 Hz., 1.5mm 双振幅
	误动作	10 Hz ~ 55 Hz., 1.5mm 双振幅
冲击	耐久	1,000 m/s <sup>2</sup> (约为100G)
	误动作	100 m/s <sup>2</sup> (约为10G)
使用环境温度	-40~+105℃ (无凝露, 结冰)	
使用环境湿度	20% to 85%RH	
端子形状	印刷电路端子	
保护结构 (94V-0可燃性等级)	V: 透气孔外壳 (耐助焊剂, RT II类)	
	S: 密封外壳 (耐清洗型, RT III类)	
重量	约14 克	

选型参考

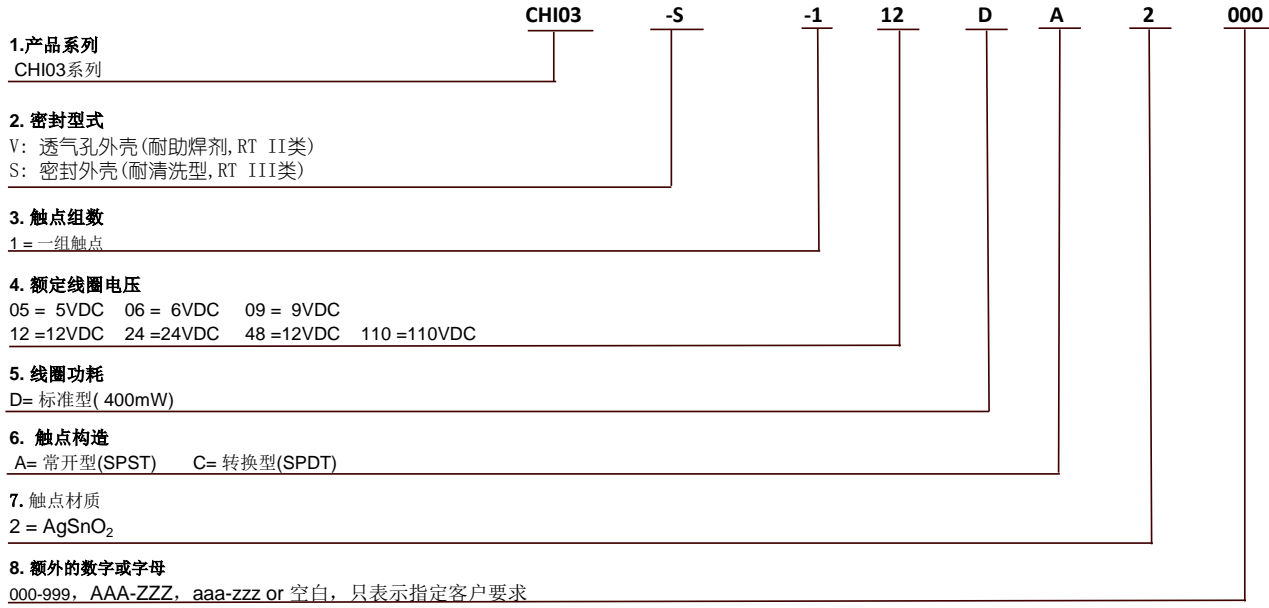

外形尺寸

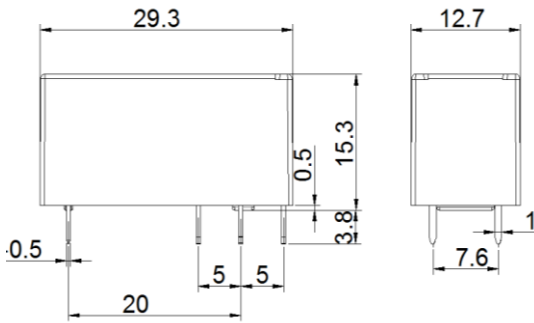

端子排列/内部连接(底部视图)

单位:mm

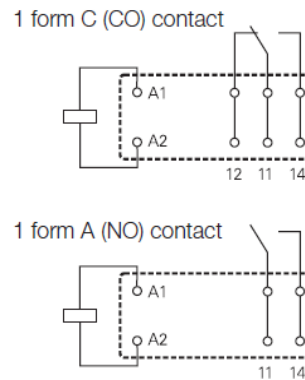

安装孔(底部视图)

单位:mm

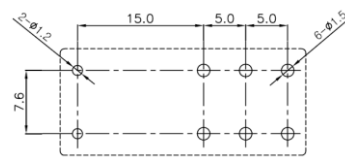

- 备注:
- 外形尺寸参考公差:  
外形尺寸  $\leq 1\text{mm}$ , 参考公差为  $\pm 0.2\text{mm}$ ;  
外形尺寸  $> 1\text{mm}$  且  $\leq 5\text{mm}$ , 参考公差为  $\pm 0.3\text{mm}$ ;  
外形尺寸  $> 5\text{mm}$ , 参考公差为  $\pm 0.5\text{mm}$ ;
  - 安装孔尺寸参考公差为  $\pm 0.1\text{mm}$ 。

## 典型型号

产品描述		特征								
产品名称	代码	线圈电压	触点材料	负载	电气寿命	安规认证	灼热丝	防爆	特殊特性	
CHI03-V-1**DA2	000	3V、5V、 6V、9V、 12V、24V 、48V、 110V	AgSnO <sub>2</sub>	17A @ 277VAC	100000ops.min	UL/cUL,TUV,CQC				
CHI03-S-1**DA2	000			17A @ 277VAC	100000ops.min	UL/cUL,TUV,CQC				
	100			17A @ 277VAC	100000ops.min	UL/cUL,TUV,CQC			端子脚长度3.0mm	
	F000			17A @ 277VAC	100000ops.min	UL/cUL,TUV,CQC		●		
	F600			17A @ 277VAC	100000ops.min	UL/cUL,TUV,CQC	●	●		
	000H			17A @ 277VAC	100000ops.min	UL/cUL,TUV,CQC				盒装
	600			17A @ 277VAC	100000ops.min	UL/cUL,TUV,CQC	●			
CHI03-V-1**DC2	000		Ag Alloy	17A @ 277VAC	100000ops.min	UL/cUL,TUV,CQC	●			
CHI03-S-1**DC2	000		AgSnO <sub>2</sub>	17A @ 277VAC	100000ops.min	UL/cUL,TUV,CQC				
			AgSnO <sub>2</sub>	17A @ 277VAC	100000ops.min	UL/cUL,TUV,CQC				

备注：①如需要其他要求可特殊订货。②“●”表示适用型号

## 包装图

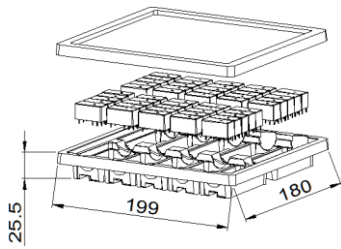

每盒50个产品  
每箱500个产品

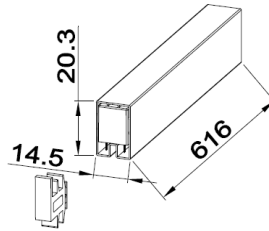

每管装20PCS产品  
每箱装1000个产品